

SYSTÈME MODULAIRE DE HAUTE TECHNOLOGIE SANS CORROSION NI ENTRETIEN

AIRMAX

AIRMAX

AIR

IR

POUR DE L'AIR PROPRE SANS CONTAMINATION

Le système de ligne d'air modulaire **AirMax** offre une flexibilité et une facilité d'installation qui se résument en économie de temps et d'argent. Une gamme complète de raccord permet de l'adapter à toutes les situations. Le système s'installe en quelques minutes sans l'aide d'aucun outil spécial, peut-être modifié en tout temps, ne requiert aucun entretien et mis sous pression immédiatement après l'installation.

Installation facile



Sans aucun outil spécial

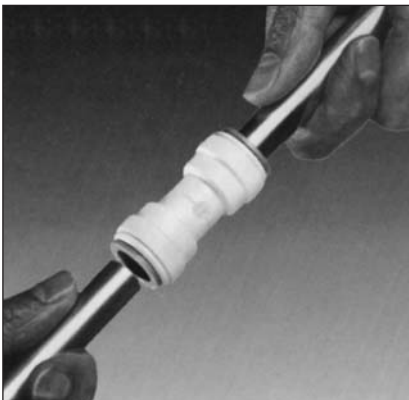

COUPE DU TUBE

Le tube doit être coupé à angle droit. Il est essentiel que le diamètre extérieur soit lisse, sans bavure ni arête pouvant endommager le joint "O'ring" à l'intérieur du raccord.

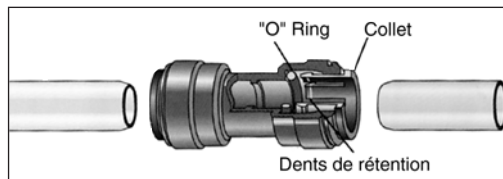

INSERTION DU TUBE DANS LE RACCORD

On pousse fermement le tube jusqu'au fond. Le collet dentelé en acier inoxydable verrouille le tube en place, tandis que le joint "O'ring" assure l'étanchéité parfaite.

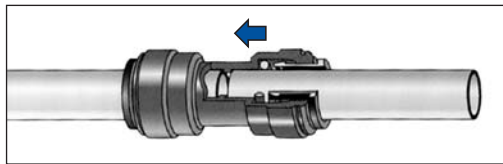

VÉRIFICATION DU VERROUILLAGE

On tire sur le tube afin de vérifier qu'il est effectivement verrouillé en place. Le système en entier devrait être vérifié avant la mise sous pression.

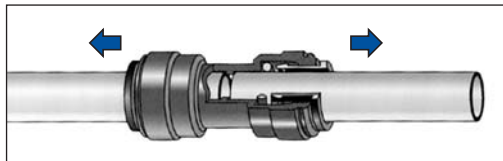

DÉBRANCHEMENT

Avant de débrancher le tube, on doit absolument vérifier que le système n'est plus pressurisé. Une simple poussée sur le collet suffit à déverrouiller le tube qui s'enlève alors aisément. Le raccord peut maintenant être réutilisé.

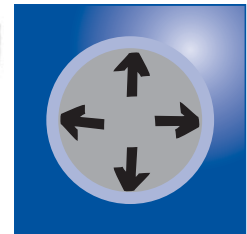
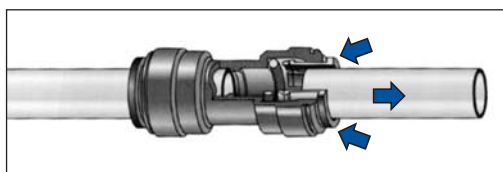

Étanche à 100%



Haute résistance aux chocs



Ne conduit pas l'électricité

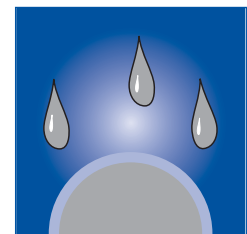

Compatible avec la majorité des huiles de lubrification

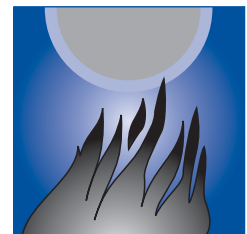

Haute résistance aux flammes et aux éclats de soudure

TUBE EN PLASTIQUE
LONGUEUR DE 10'

No. de pièce	Diam. ext.	Dia. int.	Débit d'air
13.0710	15mm (1/2")	12mm	75 SCFM
13.0810	22mm (3/4")	18mm	110 SCFM
13.0910	28mm (1")		300 SCFM

75 SCFM

15 mm

110 SCFM

22 mm



LÉGER ET FACILE À ASSEMBLER



Applications

- Idéal pour les réseaux d'air comprimé dans les garages, les ateliers ou les usines

Caractéristiques

- Longueur de 10' facilitant le transport et l'installation
- Matériel solide résistant aux impacts
- Flexible et léger, aucune corrosion
- Compatible avec la grande majorité des huiles de lubrification
- Excellente résistance contre les flammes, les étincelles et les éclats de soudure

Spécifications

Pression maximale d'utilisation
150 PSI

Température d'utilisation
-20°C à 80°C (-4°F à 176°F)

Débit d'air (@ 150 PSI)
15 mm : 75 SCFM
22 mm : 110 SCFM
28 mm : 300 SCFM

Construction
Nylon composite

Couleur
Bleu

IDÉAL POUR :
LES ATELIERS

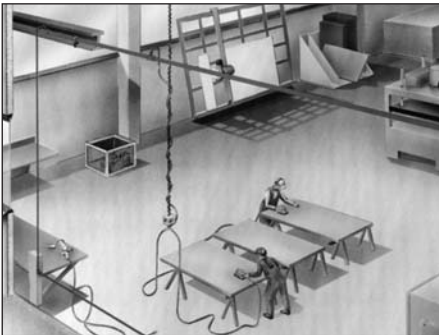

LES GARAGES



LES INDUSTRIES

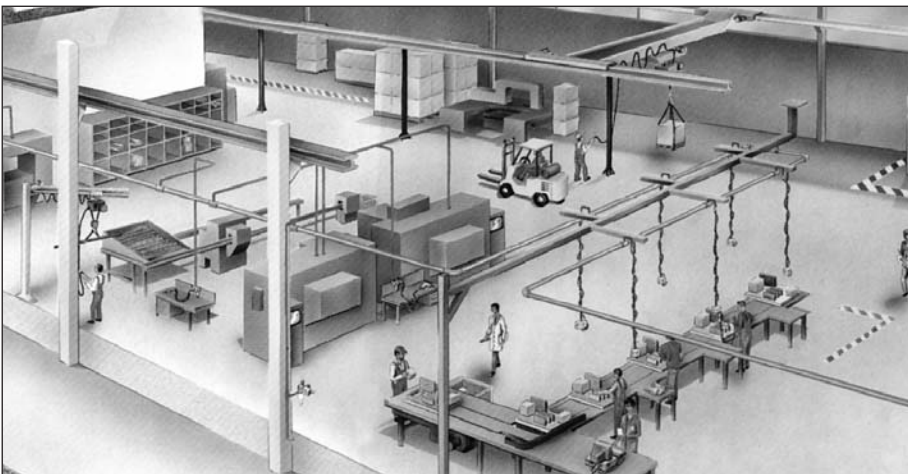



Applications

- Conception spéciale permettant de monter les lignes d'air plus rapidement
- Idéal pour les réseaux dont la configuration est appelée à changer périodiquement
- S'utilise avec des tubes en plastique ou en métal

Caractéristiques

- Aucune corrosion n'abîmant les outils et les équipements
- Branchement et débranchement facile et ultra-rapide
- Ne requiert aucun outil spécial pour l'installation
- Réutilisable à 100%
- Approuvé FDA

Spécifications

Pression maximale d'utilisation
150 PSI (@ 23°C)

Température d'utilisation
-20°C à 70°C (-4°F à 158°F)

Construction

Corps : Nylon composite
Dents de rétention : Acier inoxydable
Joint d'étanchéité ("O'ring") : Nitrile

RACCORDS EN NYLON

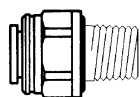

RACCORD MÂLE

No. de pièce	Tube dia. ext.	Filetage (M) PT
13.1105	15 mm	1/2
13.1110	22 mm	3/4
13.1112	28 mm	1

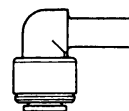

RACCORD EN COUDE À TIGE

No. de pièce	Tige dia. ext.	Tube dia. ext.
13.1160	15 mm	15mm

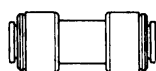

RACCORD EN LIGNE

No. de pièce	Tube dia. ext.
13.1115	15 mm
13.1120	22mm
13.1122	28 mm

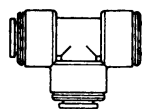

RACCORD EN T

No. de pièce	Tube dia. ext.
13.1165	15 mm
13.1170	22mm
13.1172	28 mm

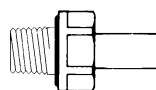

ADAPTEUR MÂLE À TIGE

No. de pièce	Tube dia. ext.	Filetage (M) PT
13.1125	15mm	3/8
13.1130	15mm	1/2
13.1135	22mm	1/2
13.1140	22mm	3/4

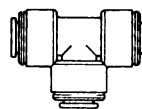

RACCORD RÉDUCTEUR EN T

No. de pièce	Tube dia. ext.	Tube dia. ext.
13.1175	22 mm (x2)	15 mm

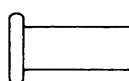

BOUCHON

No. de pièce	Tube dia. ext.
13.1180	15 mm
13.1185	22 mm

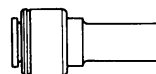

RACCORD RÉDUCTEUR À TIGE

No. de pièce	Tube dia. ext.	Tige dia. ext.
13.1145	15 mm	22 mm
13.1147	22 mm	28 mm

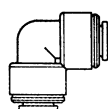

RACCORD EN COUDE 90°

No. de pièce	Tube dia. ext.
13.1150	15 mm
13.1155	22 mm
13.1157	28 mm

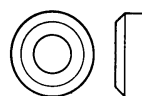

PROTECTEUR DE COLLET

No. de pièce	Tube dia. ext.
13.1305	15 mm
13.1310	22 mm

RACCORDS EN LAITON



CONNECTEUR MURAL HEXAGONAL

No. de pièce	Tube dia. ext.	Filetage (F) PT
13.1922	15 mm	1/2

No. de pièce	Filetage (F) PT	Filetage (F) PT
13.1323	1/2	1/2



RACCORD MÂLE

No. de pièce	Tube dia. ext.	Filetage (M) PT
13.1325	15 mm	1/2
13.1330	22 mm	3/4
13.1332	28 mm	1



ADAPTEUR MÂLE À TIGE

No. de pièce	Tube dia. ext.	Filetage (M) PT
13.1335	15 mm	1/2
13.1340	22 mm	3/4
13.1342	28 mm	1



ADAPTEUR FEMELLE À TIGE

No. de pièce	Tube dia. ext.	Filetage (F) PT
13.1345	15 mm	1/2
13.1350	22 mm	3/4

Caractéristiques

- Aucune corrosion n'abîmant les outils et les équipements
- Fabrication solide d'une seule pièce en laiton
- Pour les applications demandant plus de robustesse
- Parfaitement adapté à toutes les composantes de la ligne d'air



ÉLIMINATEUR D'EAU EN T EN NYLON

Caractéristiques

- Fabrication solide en nylon
- Conception spéciale remplaçant un tube préformé en col de cygne
- Capture au passage les gouttelettes d'eau contenues dans l'air comprimé
- Plus efficace et plus performant qu'une sortie sur le dessus de la ligne d'air
- Permet d'économiser sur le temps d'installation d'une descente d'air

No. de pièce	Tube dia. ext.
13.1355	22 mm
13.1360	T Water Elimi. 28 mm OD

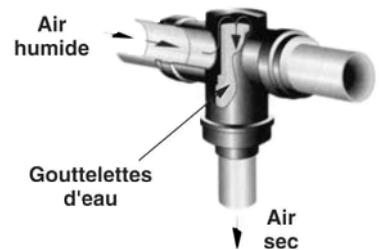

Remplace les sorties sur le dessus des lignes d'air

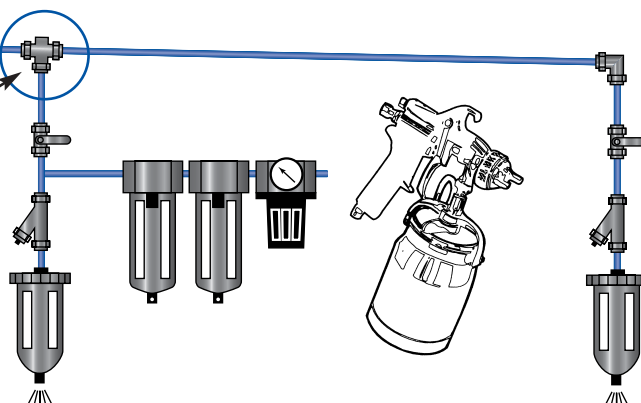



**RACCORD
MURAL EN
COUDE 90°**

No. de pièce	Filetage (M) PT	Filetage (F) PT
13.1480	3/8	1/2

DISTRIBUTEURS EN NYLON



**DISTRIBUTEUR
EN CROIX**

No. de pièce	Filetage (F) PT
13.1485	3/8
13.1490	1/2



**DISTRIBUTEUR
À 3 VOIES**

No. de pièce	Tube dia. ext.	Filetage (F) NPT
	Entrée	Sortie
13.1505	1/2	3/8
13.1507	3/4	3/8
13.1510	1/2	1/2
13.1515	3/4	1/2



**DISTRIBUTEUR
À 4 VOIES**

No. de pièce	Tube dia. ext.	Filetage (F) NPT
	Entrée	Sortie
13.1523	1/2	1/2
13.1524	3/4	1/2

**Pour toutes questions
ou information concernant
l'air comprimé, vous
pouvez nous contacter au
Tél. : 1-888-730-0501
Fax : 1-888-730-3522
ou visiter notre site internet au
www.airmax.ca**

FIXATIONS MURALES EN PLASTIQUE

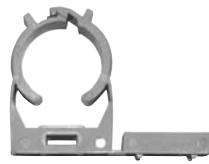
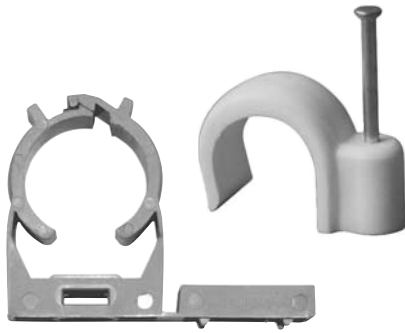

**BOUCLE DE
FIXATION À
VISSER**

No. de pièce	Tube dia. ext.
13.1707	15 mm
13.1708	22 mm
13.1709	28 mm



**FIXATION À
CLOUER**

No. de pièce	Tube dia. ext.
13.1717	15 mm
13.1718	22 mm

FIXATION PLAFOND - ACIER

No. de pièce	Description
13.1750	Boucle en crochet
13.1755	Tige fileté 3/8" NPT (10")
13.1760	Collier à serrage à poutre 3"



ENSEMBLE - CONNECTEUR MURAL

No. de pièce	Description
13.1905	13.1510 + 13.1105 + 33.1852 pour tube 1/2
13.1907	13.1515 + 13.1110 + 33.1852 pour tube 3/4
13.1910	13.1510 + 13.1105 pour tube 1/2
13.1915	13.1515 + 13.1116 pour tube 3/4
13.1922	13.1323 + 13.1105 pour tube 1/2
13.1923	13.1523 + 13.1105 pour tube 1/2
13.1924	13.1524 + 13.1110 pour tube 3/4
13.1990	13.1490 + 13.1105 pour tube 1/2

**Pour toutes questions
ou information concernant
l'air comprimé, vous
pouvez nous contacter au
Tél. : 1-888-730-0501
Fax : 1-888-730-3522
ou visiter notre site internet au
www.airmax.ca**